



Guia do Usuário

Câmera Wi-Fi de Segurança Externa Tapo C310/TC65

Conteúdo

Sobre Este Guia	1
Introdução	2
Aparência	3
Configure Sua Câmera.....	5
Configurar usando Amazon Frustration-Free Setup.....	7
Instalar um cartão microSD.....	11
Monte Sua Câmera.....	12
Instalar Itens Impermeáveis	13
Principais Controles da Câmera	14
Detecção e Alertas de Câmera	16
Gravações 24 horas	21
Modo de Privacidade	23
Como Reiniciar [reset] Sua Câmera	24
Autenticação	25

Sobre este Guia

Este guia fornece uma breve introdução à câmera Wi-Fi de segurança externa e ao aplicativo Tapo, bem como informações regulamentares.

Por favor, note que os recursos disponíveis no Tapo podem variar de acordo com o modelo e a versão do software. A disponibilidade do Tapo também pode variar de acordo com a região. Todas as imagens, etapas e descrições neste guia são apenas exemplos e podem não refletir sua experiência real com a Câmera Tapo.

Convenções

Neste guia, a seguinte convenção é usada:

Convenção	Descrição
Azul	As principais informações aparecem em azul-petróleo, incluindo o texto da página de gerenciamento, como menus, itens, botões e assim por diante.
Sublinhado	Os hiperlinks estão em azul-petróleo e sublinhados. Você pode clicar para redirecionar para um site.
■ Nota:	Ignorar este tipo de observação pode resultar em mau funcionamento ou danos ao dispositivo.

Mais Informações

- As especificações podem ser encontradas na página do produto em <https://www.tapo.com>.
- Nosso Suporte Técnico e informações de solução de problemas podem ser encontrados em <https://www.tapo.com/support/>.
- O vídeo de configuração e o vídeo de anexos de cabos à prova d'água podem ser encontrados em <https://www.tp-link.com/support/setup-video/>.

Introdução

Tapo C310/TC65 é uma câmera de segurança à prova de intempéries com todos os recursos que você pode acessar de qualquer lugar. Receba notificações instantâneas e verifique feeds quando o movimento for detectado. Além disso, o sistema de sirene automática acionará luz e som para afastar visitantes indesejados depois que a câmera detectar movimento.

Dia ou noite, faça chuva ou faça sol, a câmera Tapo protege o que você mais ama.

- Alta definição de 3MP - oferece vídeo de alta resolução, ajudando você a nunca perder um detalhe.
- Detecção de Movimento e Notificações - Notifica você quando a câmera detectar movimento.
- Alarme de Som e Luz - Aciona efeitos de luz e som para afastar visitantes indesejados.
- Rede Com ou Sem Fio – Conecte a câmera à sua rede através de Ethernet ou Wi-Fi para uma instalação mais flexível.
- À prova de Intempéries - Ajude o Tapo C310/TC65 a funcionar bem mesmo em ambientes hostis com chuva e poeira.
- Visão Noturna - Fornece uma distância visual de até 98 pés (30 m), mesmo na escuridão total, para mantê-lo sempre seguro.
- Áudio bidirecional - Comunique-se com outras pessoas com o microfone e o alto-falante integrados.
- Armazenamento Local (até 128 GB) – Armazena vídeo de 3MP diretamente em um cartão microSD local, oferecendo acesso conveniente às suas imagens de vídeo.

*O cartão microSD precisa ser adquirido separadamente.

Aparência

Painel Frontal

Painel Inferior

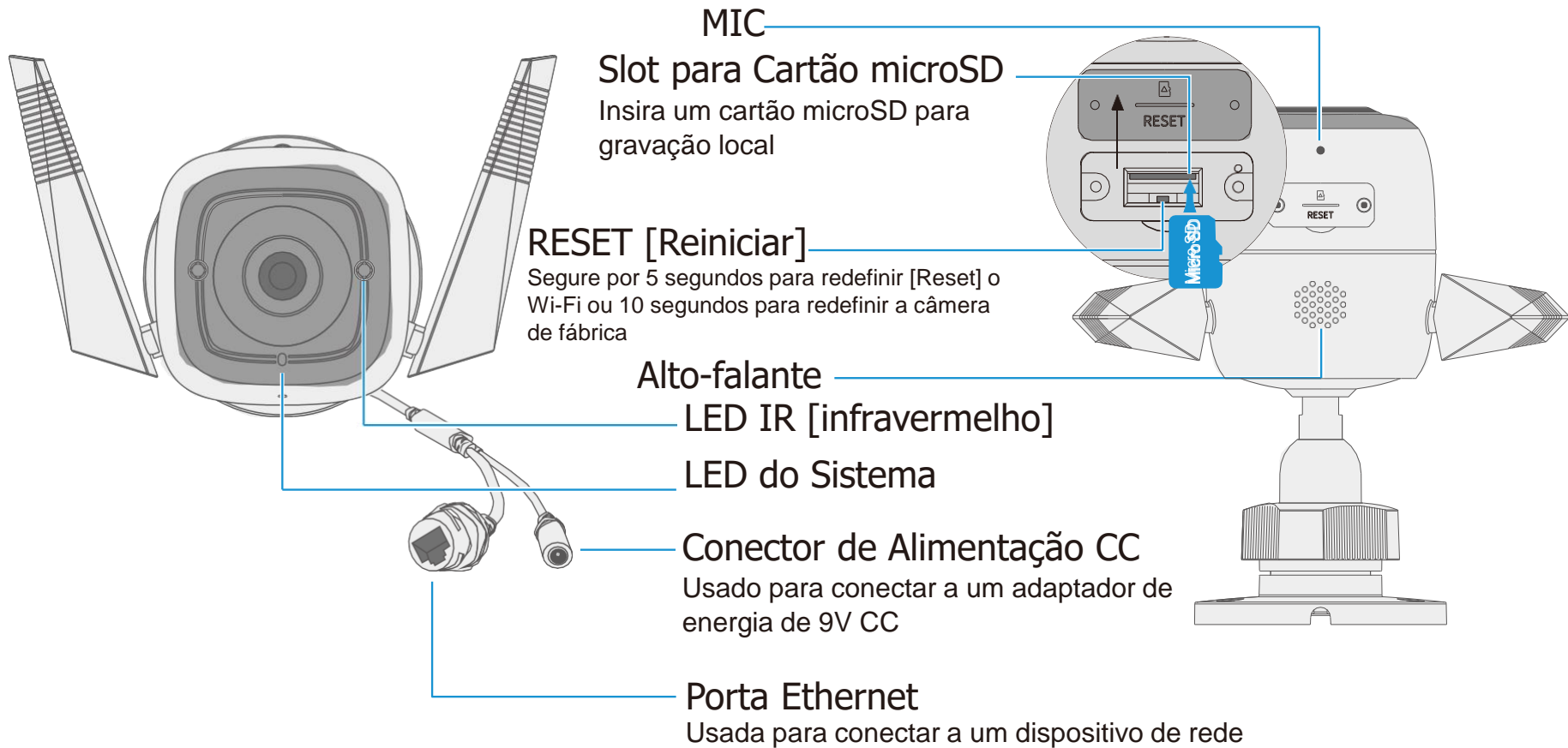

Descrição do LED do Sistema



Vermelho sólido	Inicializando
Vermelho e verde piscando (para configuração de Wi-Fi)	Pronto para configuração
Vermelho piscando lentamente (para configuração de Wi-Fi)	Conectando ao Wi-Fi
Âmbar sólido	Conectado à rede Wi-Fi ou com fio
Verde sólido	Conectado ao servidor TP-Link Cloud
Vermelho piscando rapidamente	Redefinição [reset] da câmera
Verde piscando rapidamente	Atualização da câmera

Configure Sua Câmera

Siga as etapas abaixo para começar a usar sua nova câmera, ou você pode seguir o vídeo de configuração em <https://www.tp-link.com/support/setup-video/>.

Passo 1. Baixar o App Tapo

Obtenha o app **Tapo** na App Store ou no Google Play ou digitalizando o código QR abaixo.



OU



Passo 2. Log In

Inicie o aplicativo e faça login com seu ID TP-Link. Se você não tiver uma conta, crie uma primeiro.

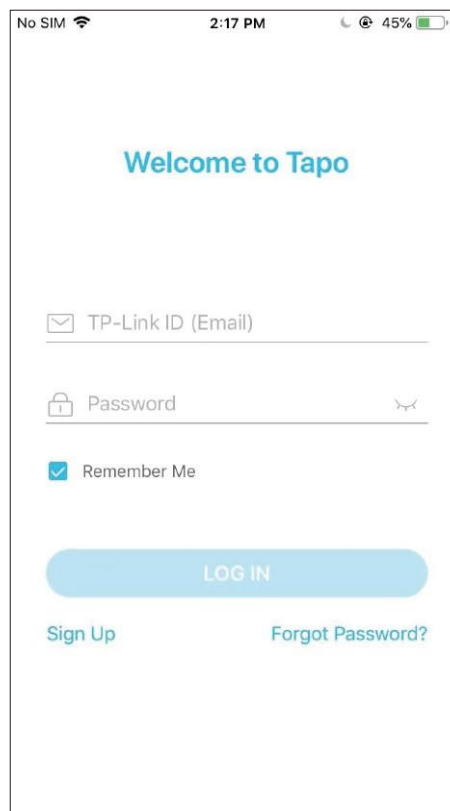

Passo 3. Adicione Sua Câmera

Toque no botão no aplicativo e selecione seu modelo.

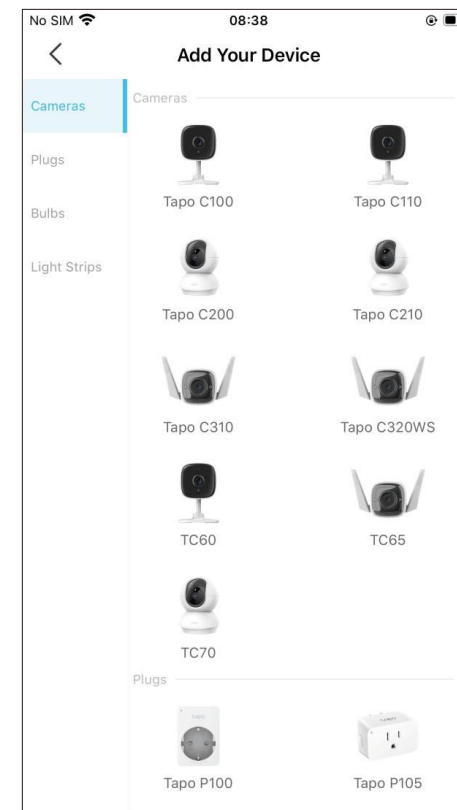

Passo 4. Configure a Câmera

Siga as instruções do aplicativo para configurar sua câmera via conexão com ou sem fio (somente para configuração) e adicione-a à sua rede doméstica. Após a configuração, você pode usar sua câmera via conexão com fio ou sem fio.

■ Nota: Para configuração sem fio, se sua câmera estiver conectada ao roteador por meio de um cabo Ethernet, desconecte o cabo primeiro.

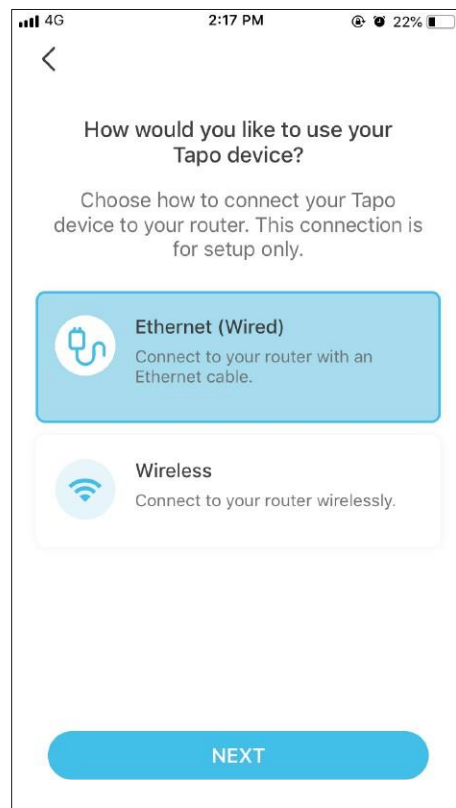

Configurar usando Amazon Frustration-Free Setup

O que é Amazon Frustration-Free Setup?

O Amazon Frustration-Free Setup pode ajudar a conectar e configurar dispositivos inteligentes Tapo em menos etapas, sem ter que lembrar e digitar novamente sua senha de Wi-Fi em cada dispositivo.

Para usar esse recurso, confirme o seguinte:

- O novo dispositivo Tapo oferece suporte ao Amazon FFS.
- Você tem um roteador ou dispositivo Alexa habilitado para Amazon FFS.
- Você salvou suas informações de Wi-Fi na Amazon usando o Alexa echo.
- Seu dispositivo Tapo e roteador estão na mesma rede que seu eco Alexa.

Indicações de LED durante a configuração sem frustração da Amazon

LED	Status
Âmbar e verde piscando	Pronto para configuração
Âmbar piscando	Configuração do FFS em andamento
Verde sólido	Operando corretamente

Se o LED não ficar verde sólido depois de muito tempo, você pode tentar adicionar o dispositivo Tapo manualmente. (Pressione o botão Reset no seu dispositivo Tapo uma vez. Em seguida, abra o aplicativo Tapo, toque no botão + na página, selecione o modelo do seu dispositivo e siga as instruções do aplicativo.)

Como usar o Amazon Frustration-Free Setup com dispositivos Tapo

1. Abra o aplicativo **Amazon Alexa**. Em seguida, toque em **Mais** e selecione **Habilidades e Jogos**.

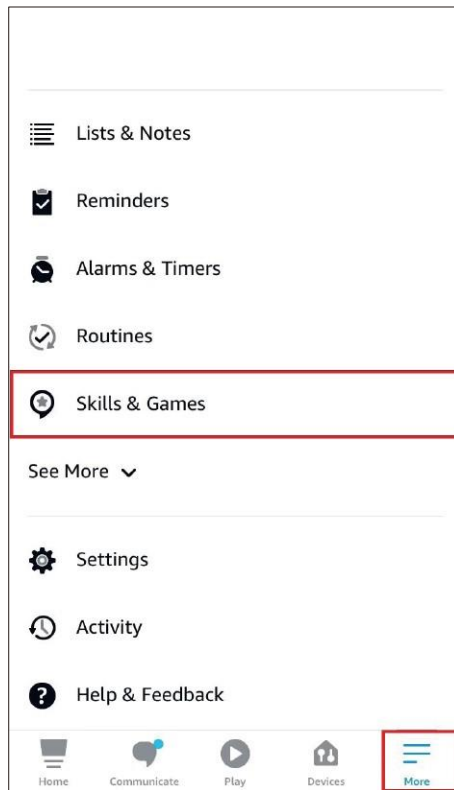

2. Digite **Tapo** na barra de pesquisa e escolha **Tapo**.

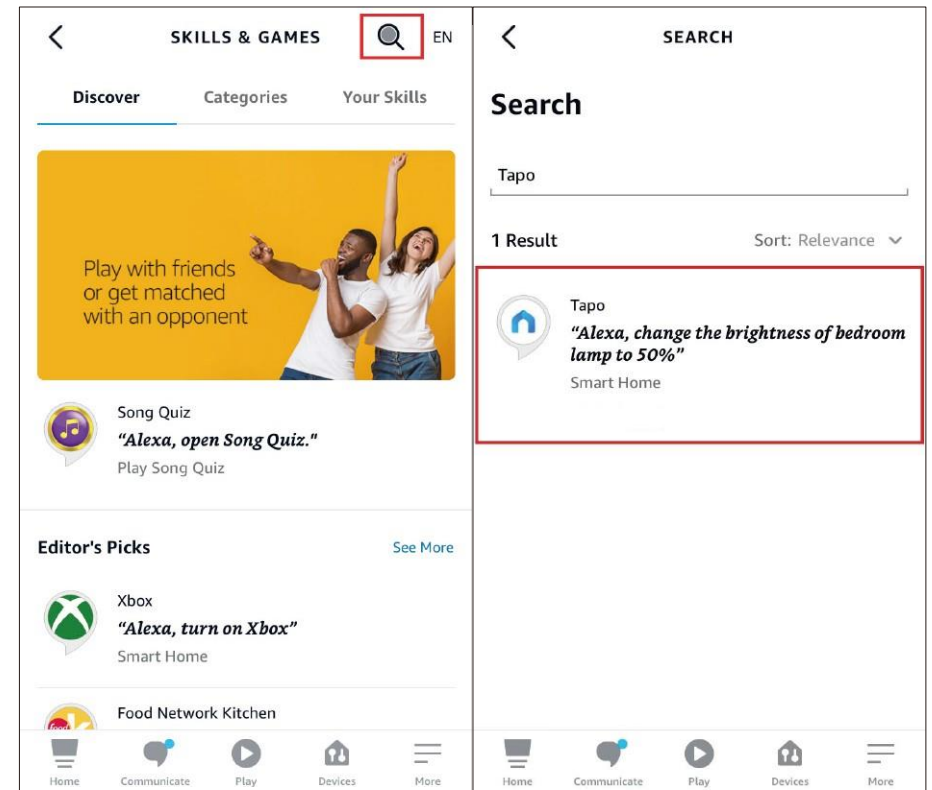

3. Toque no botão **ATIVAR PARA USO**.

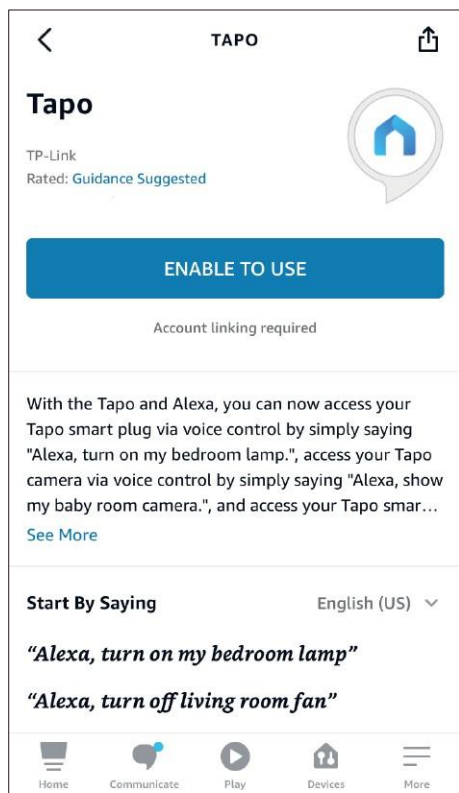

4. Faça login com seu ID TP-Link vinculado ao seu dispositivo Tapo e toque em **Autorizar**. Depois de autorizado com sucesso, a mensagem **Tapo foi vinculado com sucesso** aparecerá.

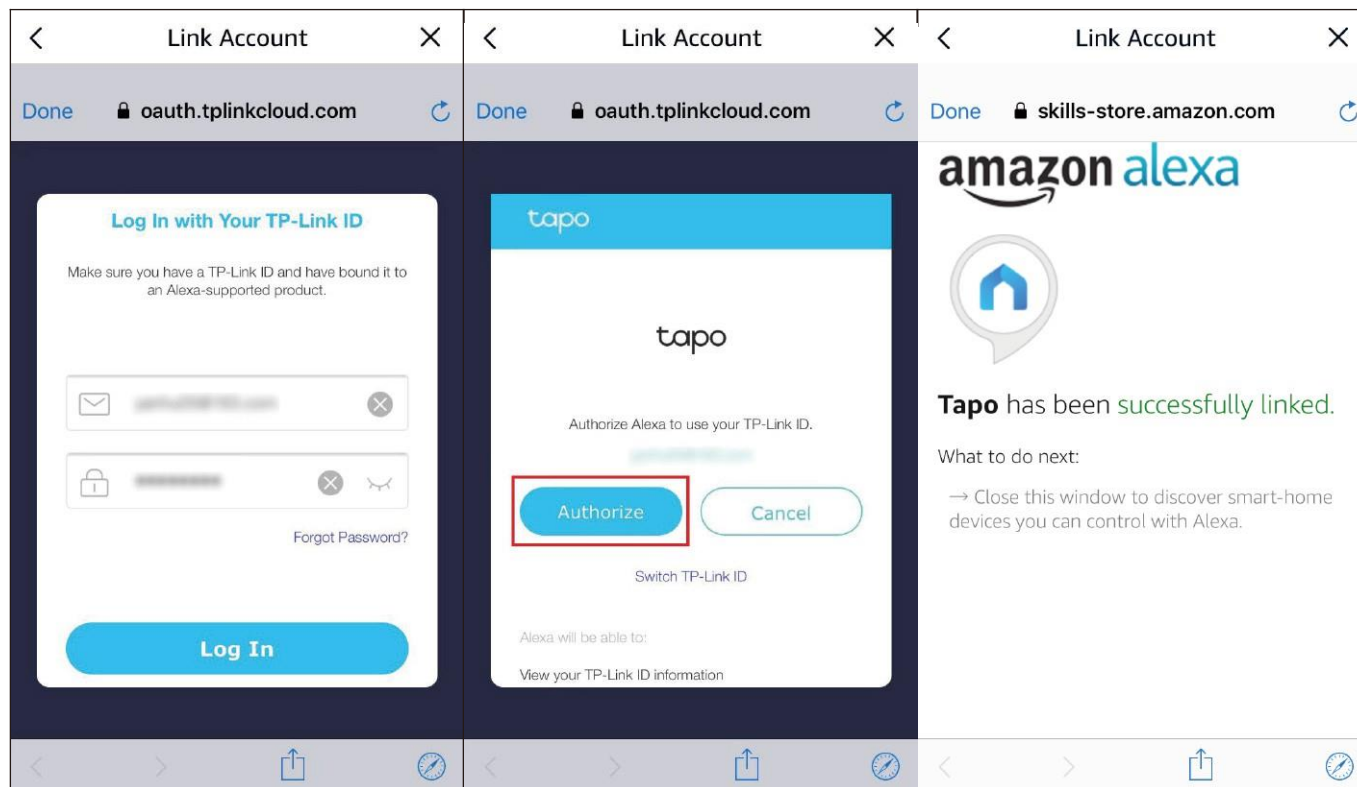

5. Conecte seu dispositivo Tapo e a configuração será concluída automaticamente em dois minutos. Para configurar mais dispositivos Tapo, basta conectar e aproveitar!

Pronto!

Se este dispositivo for exibido na página inicial do aplicativo Tapo, isso indica que este dispositivo foi associado com sucesso à sua conta Amazon e se juntou à sua rede Wi-Fi automaticamente.

Se este dispositivo não for exibido na página inicial do aplicativo Tapo, tente configurá-lo manualmente. (Toque no botão + na página, selecione o modelo do seu dispositivo e siga as instruções do aplicativo.)

Instalar um cartão microSD

Siga os passos abaixo para instalar o cartão microSD para gravação local ou siga o vídeo de instalação em <https://www.tp-link.com/support/setup-video/>. Você pode ir para [Configurações da Câmera](#) > [Cartão microSD](#) no aplicativo Tapo para verificar o status do cartão ou formatá-lo.

1. Solte os parafusos no painel traseiro e remova a tampa.



2. Identifique a direção do cartão microSD e insira-o cuidadosamente no slot. Empurre o cartão até ouvir um clique.



Monte Sua Câmera

Ao terminar de adicionar sua câmera no aplicativo Tapo, você pode colocá-la em uma superfície plana ou montá-la em uma parede ou teto com os acessórios fornecidos: gabarito de montagem e parafusos.

Siga as etapas abaixo para montar sua nova câmera ou siga o vídeo de configuração em <https://www.tp-link.com/support/setup-video/>.

Passo 1. Furos

Cole o gabarito de montagem no local de montagem desejado. Faça 3 furos de acordo com o modelo.

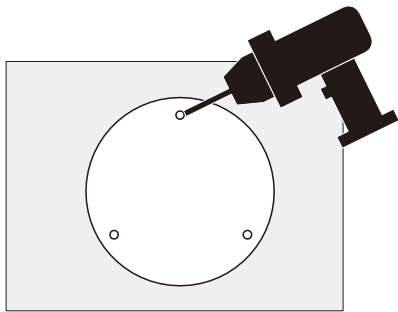

Passo 2. Montar Câmera

Insira três buchas nos orifícios e use os parafusos para fixar a câmera nas buchas.

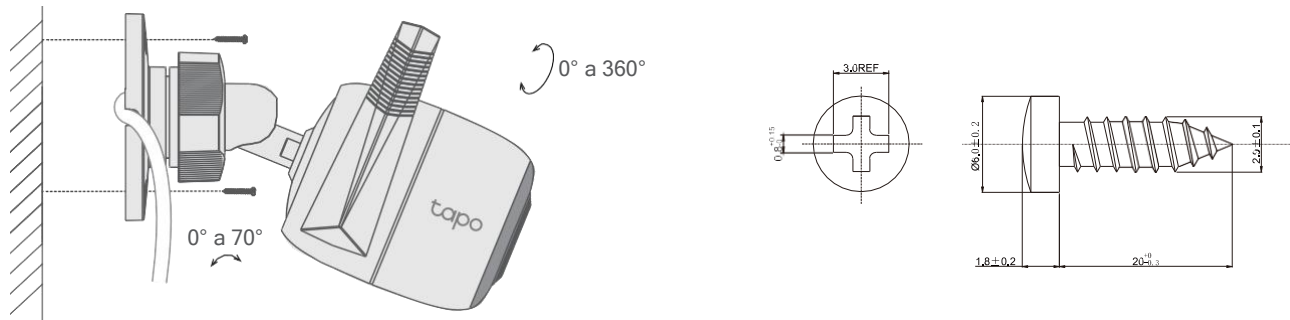

Instalar Itens Impermeáveis

Quando a câmera for instalada ao ar livre, instale itens impermeáveis para impermeabilizar sua câmera. Certifique-se de que cada peça esteja bem presa e os anéis de impermeabilização são nivelados para impedir a entrada de água.

Siga as etapas abaixo para instalar itens impermeáveis ou siga o vídeo de instalação em <https://www.tp-link.com/support/setup-video/>.

Instalar Acessórios de Cabos à Prova d'água

Instale os acessórios de cabos à prova d'água para a interface de rede quando a câmera for instalada ao ar livre.

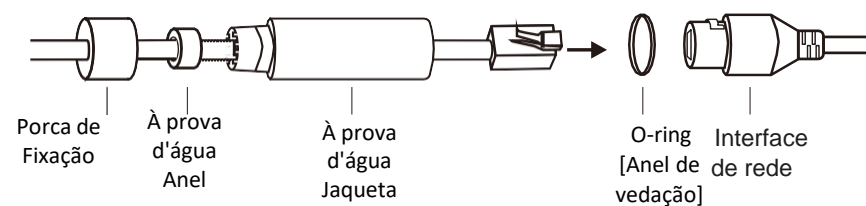

1. Passe o cabo de rede pelos seguintes componentes em ordem: porca de fixação, anel à prova d'água e, em seguida, a capa à prova d'água.
2. Insira o anel impermeável na jaqueta impermeável.
3. Fixe o anel de vedação [tipo O] na interface de rede da câmera e conecte os cabos de rede.
4. Prenda a interface de rede com a jaqueta à prova d'água e gire para travar. Gire a porca de fixação para prendê-la à jaqueta impermeável.

Pronto! A interface de rede agora é à prova d'água.

Instalar Vedação à Prova d'água para Conectores de Energia

Instale a vedação à prova d'água para os conectores de alimentação quando a câmera for instalada ao ar livre.

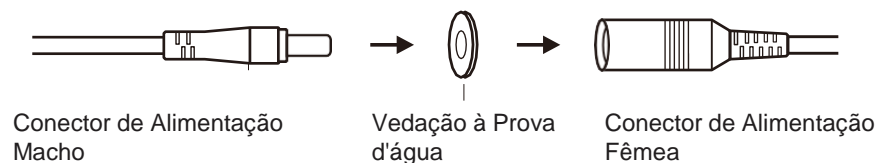

Principais Controles da Câmera

Depois de configurar a câmera com sucesso, você verá sua câmera listada na página inicial. Você pode visualizar e gerenciar sua câmera de qualquer lugar a qualquer momento com o aplicativo Tapo.

Página Inicial

Esta página lista todas as suas câmeras que você adicionou e você pode visualizá-las diretamente e gerenciá-las facilmente. Toque na câmera ou vá para [Camera Preview](#) > [Manage](#) [Pré-visualização de Câmera > Gerenciar] para entrar na página [Live View](#) [visualização ao Vivo].

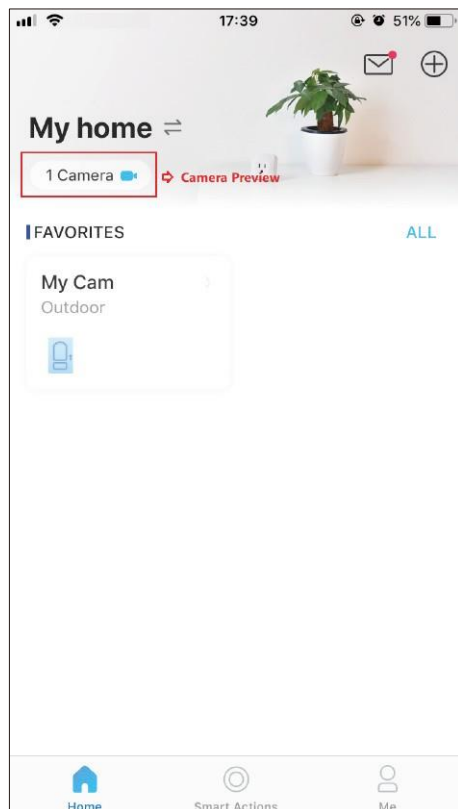

Live View [Visualização ao vivo]

Falar ou Chamada de Voz: Comunique-se com os entes queridos

Modo de Privacidade: Habilite para desligar temporariamente a vigilância em prol da privacidade

Alarme On/Off [ligado/desligado]: Ligue para ser notificado quando o movimento for detectado

Reprodução e Memória: Verifique todas as gravações e momentos salvos



Configurações da câmera

Na página [Visualização ao Vivo](#), toque  para entrar na página [Configurações de Câmera](#). Você pode alterar as configurações de sua câmera para atender a várias necessidades, como alterar o nome da câmera, personalizar configurações de detecção e agendamentos de gravação, ativar ou desativar notificações, definir zonas de atividade, etc.

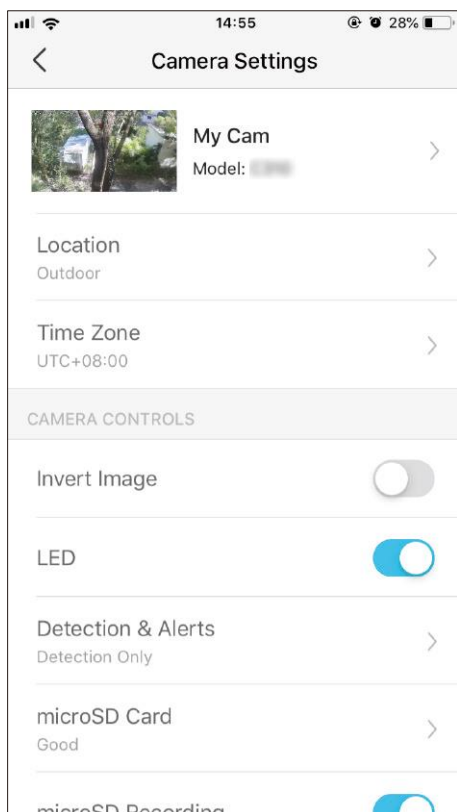

Me [Eu]

Nesta página, você pode editar sua conta, verificar rapidamente os momentos memoráveis que você salvou ou encontrar as perguntas frequentes sobre o uso da câmera inteligente e informações básicas relacionadas ao aplicativo Tapo.

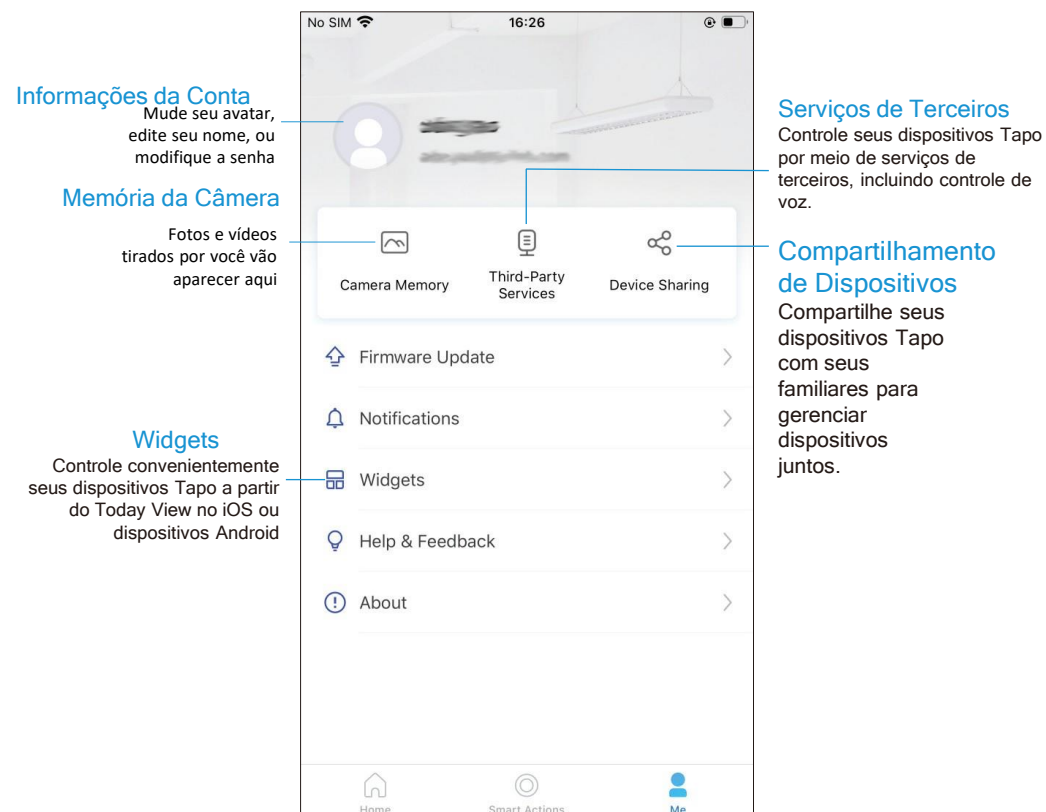

Alertas e Detecção de Câmera

Receba notificações e verifique feeds quando a câmera detectar um movimento ou quando alguém cruzar um limite, entrar em uma área que você definiu ou obstruir a câmera. Insira um cartão microSD para gravar os cliques quando a atividade for detectada. Caso contrário, você só pode receber as notificações.

■ Nota: Inicialize o cartão SD no aplicativo Tapo antes de usá-lo.

Passo 1: Ativar Detecção

Vá para a página [Configurações da Câmera](#) e toque em [Detecção e Alertas](#) para ativar a detecção e personalizar suas configurações de alerta.

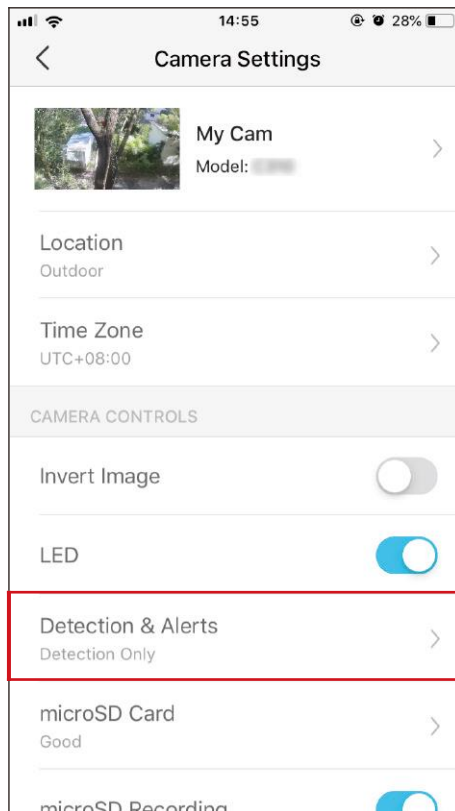

Detecção de Movimento

Quando sua câmera detecta movimento, ela envia notificações ou até mesmo soa um alarme. Você pode personalizar sua própria experiência definindo zonas de movimento para capturar apenas o que acontece na área definida e ajustando a sensibilidade de movimento.

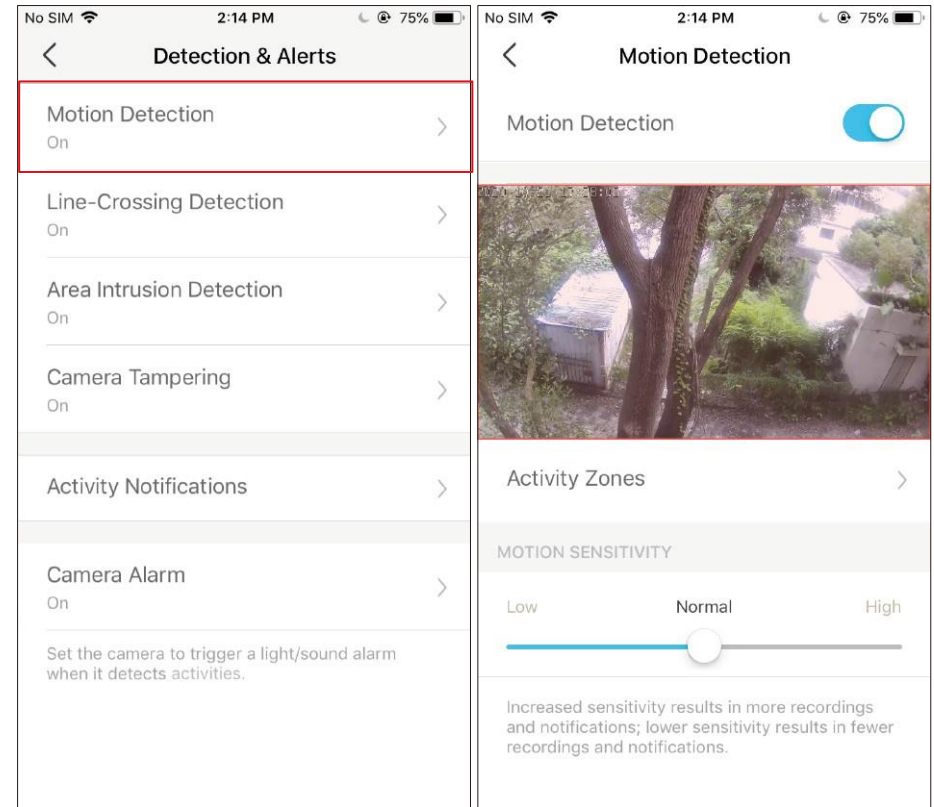

Detecção de Cruzamento de Linha

Adicione uma ou mais linhas que não devem ser cruzadas e, se a linha definida for cruzada, a câmera enviará notificações ou até mesmo soará um alarme. Você também pode definir a direção do cruzamento e o cronograma de detecção. É ideal para detecção de cercas, monitoramento de propriedades e áreas de estacionamento.

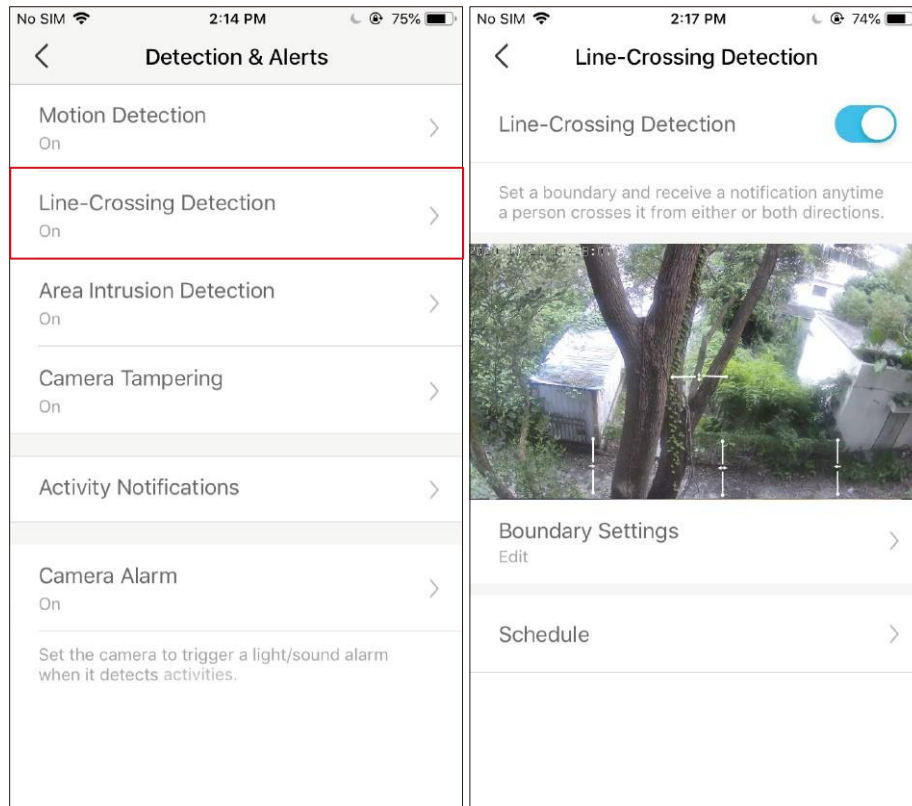

Detecção de Intrusão de Área

Adicione uma ou mais zonas de atividade e, quando a câmera detectar que alguém entra nas zonas definidas, a câmera enviará notificações ou até mesmo soará um alarme. Você pode definir a programação de detecção conforme necessário.

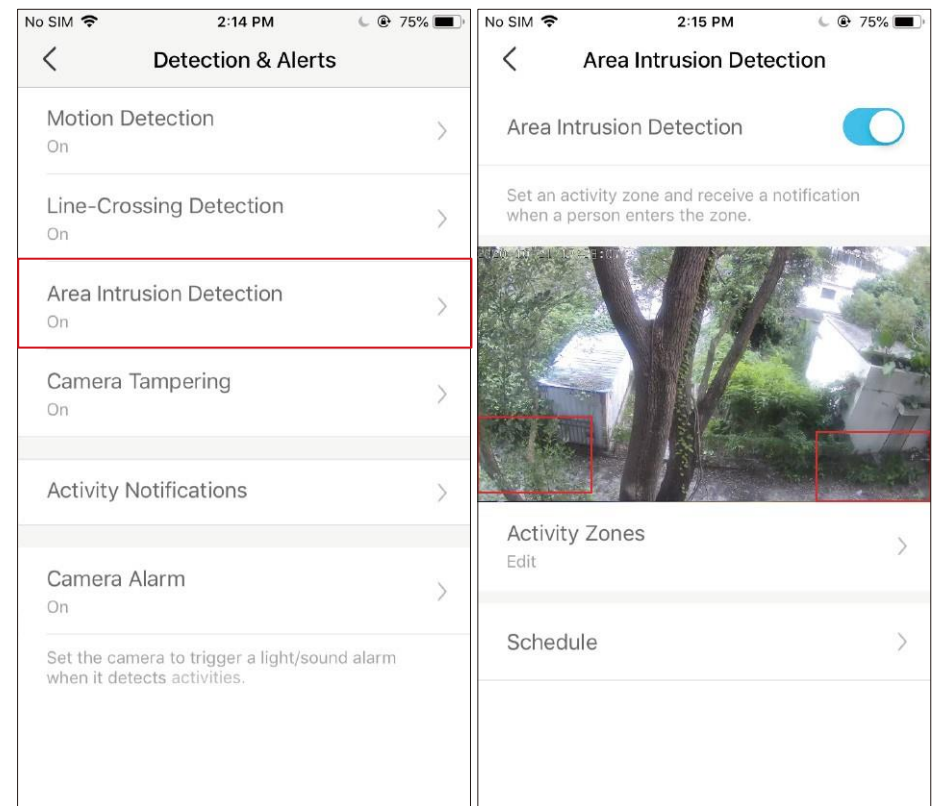

Detecção de Interferência na câmera

Quando a visualização da câmera estiver bloqueada, ela enviará notificações ou até mesmo soará um alarme. Você pode ajustar a sensibilidade de detecção. O aumento da sensibilidade resulta em mais gravações e notificações.

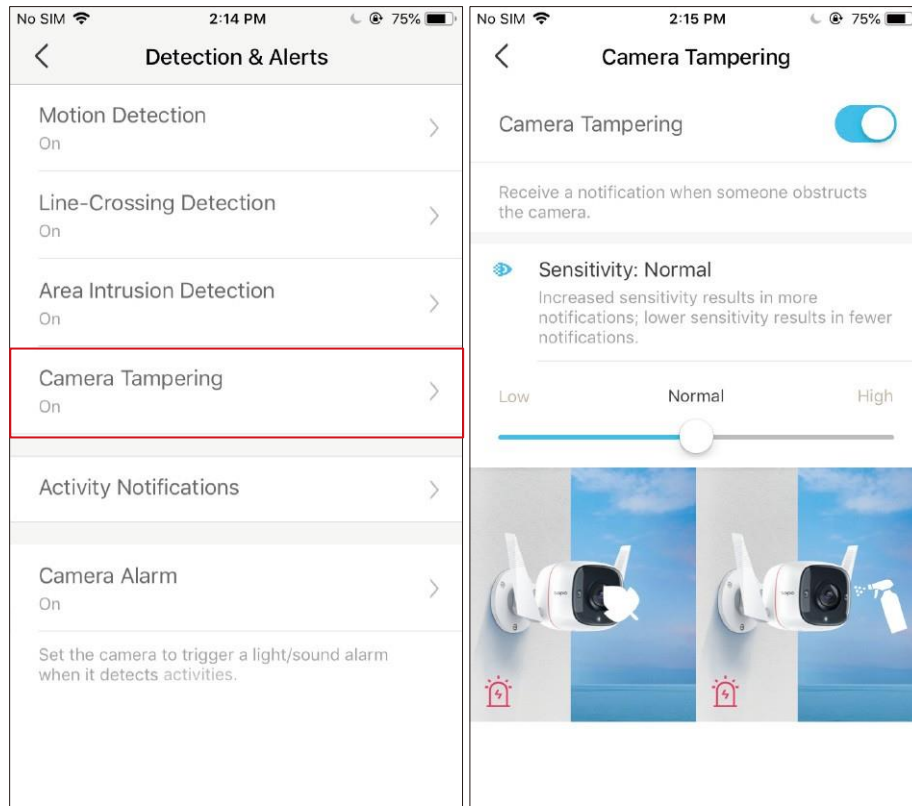

Passo 2: Ativar as Notificações de Atividade

Ative as **Notificações de Atividade** para receber alertas instantâneos quando sua câmera detectar atividades. Você pode personalizar a hora em que a câmera envia notificações.

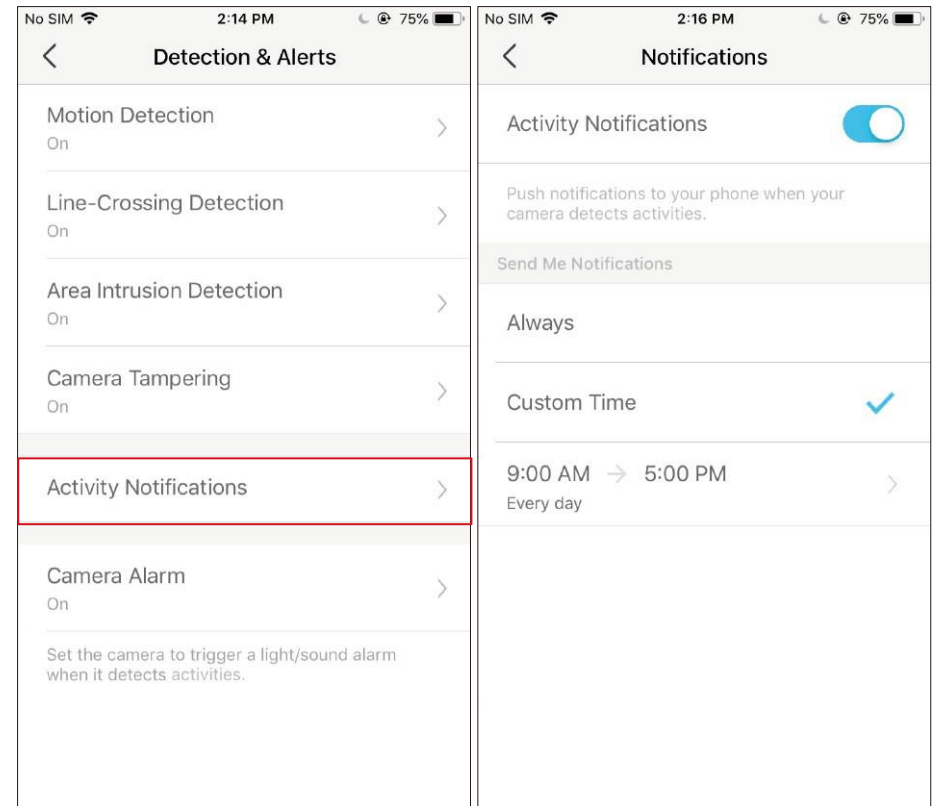

Passo 3: Personalizar Configurações de Alarme

Personalize as [Configurações de Alarme](#) da câmera para acionar um alarme de luz/som para afastar visitantes indesejados quando sua câmera detectar atividades. Você também pode definir a [Programação do Alarme](#) conforme necessário.

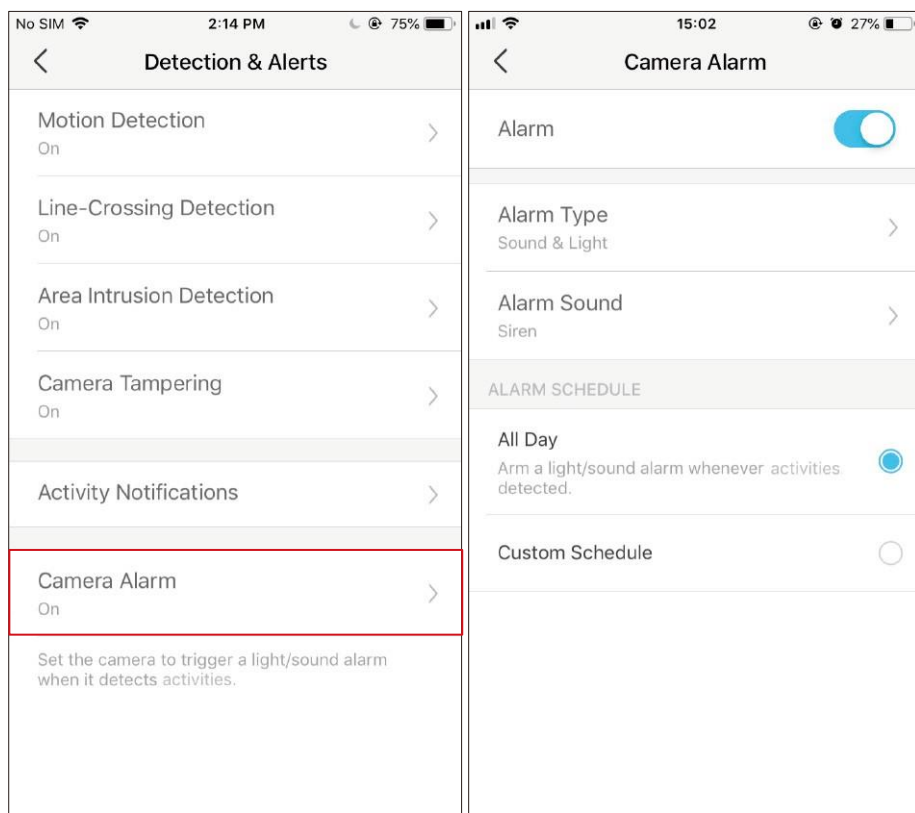

Passo 4: Definir Programação de Gravação

Depois de editar as configurações de detecção da câmera, você pode definir a [Programação de Gravação](#) para Gravação de Detecção.

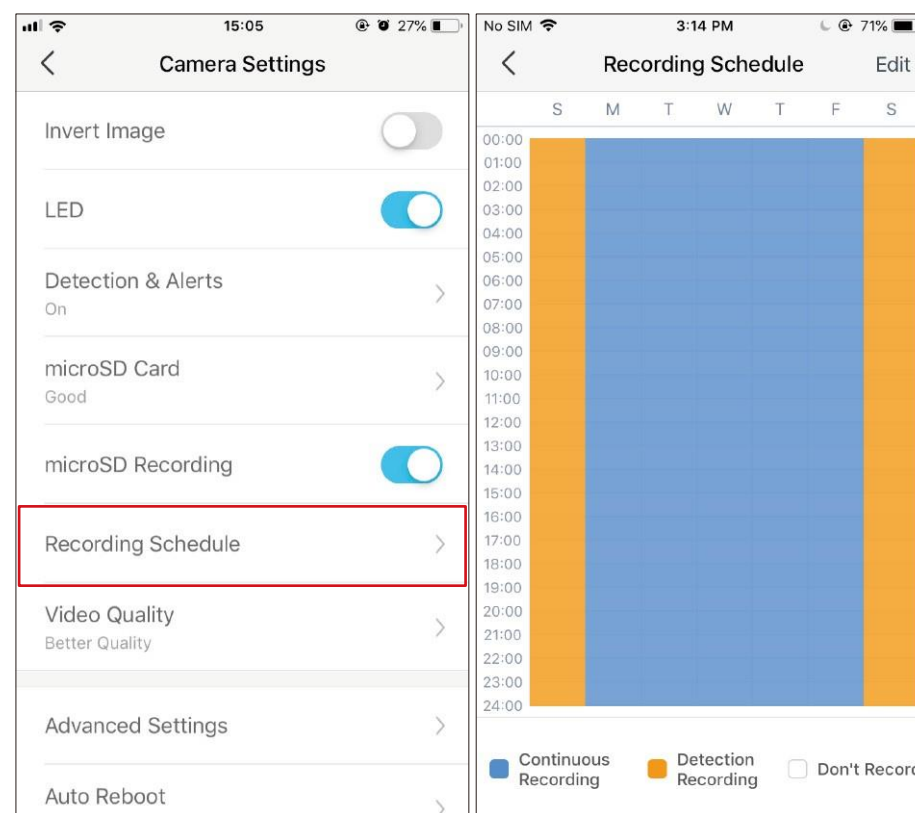

Passo 5: Verificar Gravações



Na página **Visualização ao Vivo**, toque **Playback & Memory** para encontrar todas as gravações. Toque nas seções coloridas ou nos vídeos abaixo para verificar a atividade detectada.

■ Nota: O cartão microSD é necessário para gravações. Inicialize o cartão SD no aplicativo antes de usá-lo.

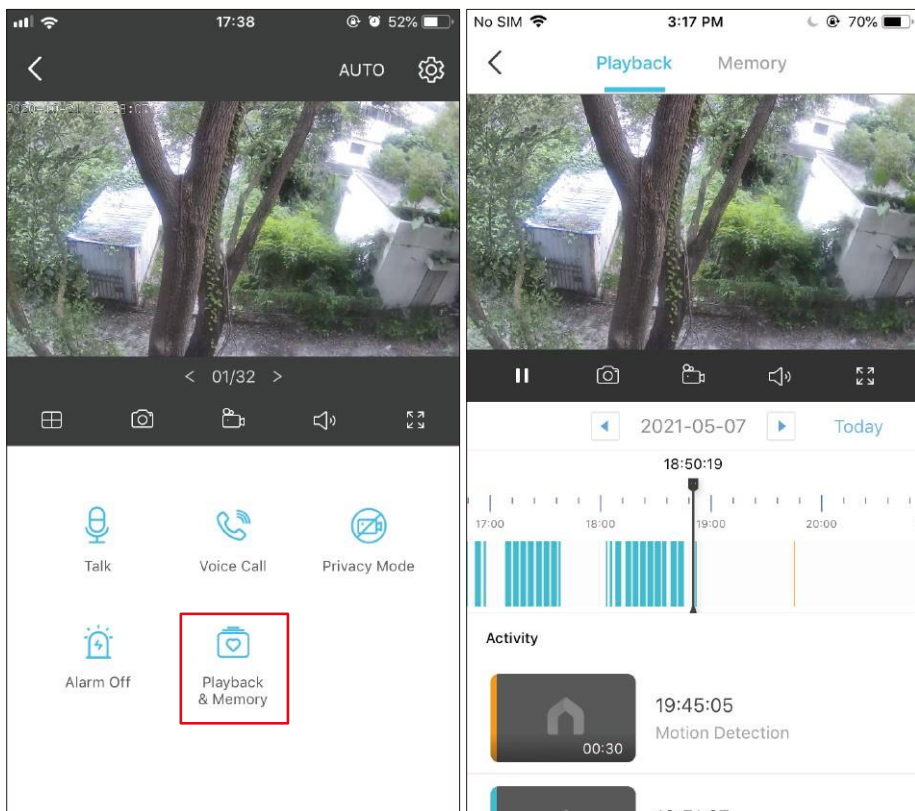

Gravações 24 horas

O cartão microSD é necessário para gravação de 24 horas e é recomendável inicializar o cartão SD no aplicativo antes de usá-lo.

1. Na página [Visualização ao Vivo](#), toque  para entrar na página de [Configurações da Câmera](#).

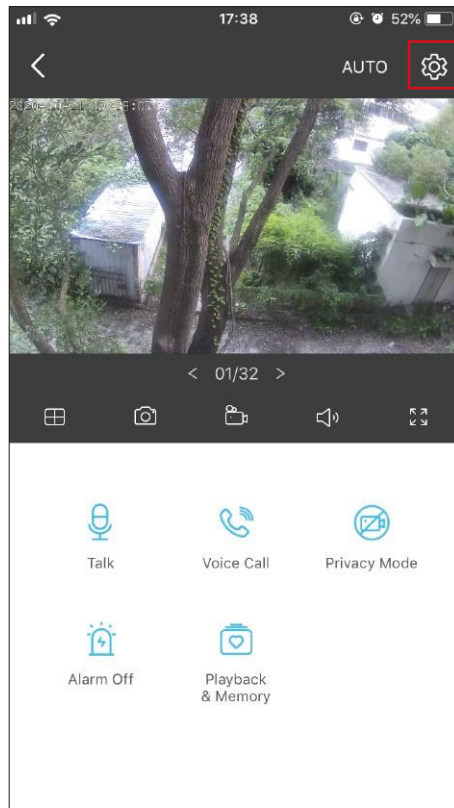

2. Alterne para ativar a função de [Gravação microSD](#) e defina a [Programação de Gravação](#) para [Gravação Contínua](#) (gravação de 24 horas) conforme necessário.

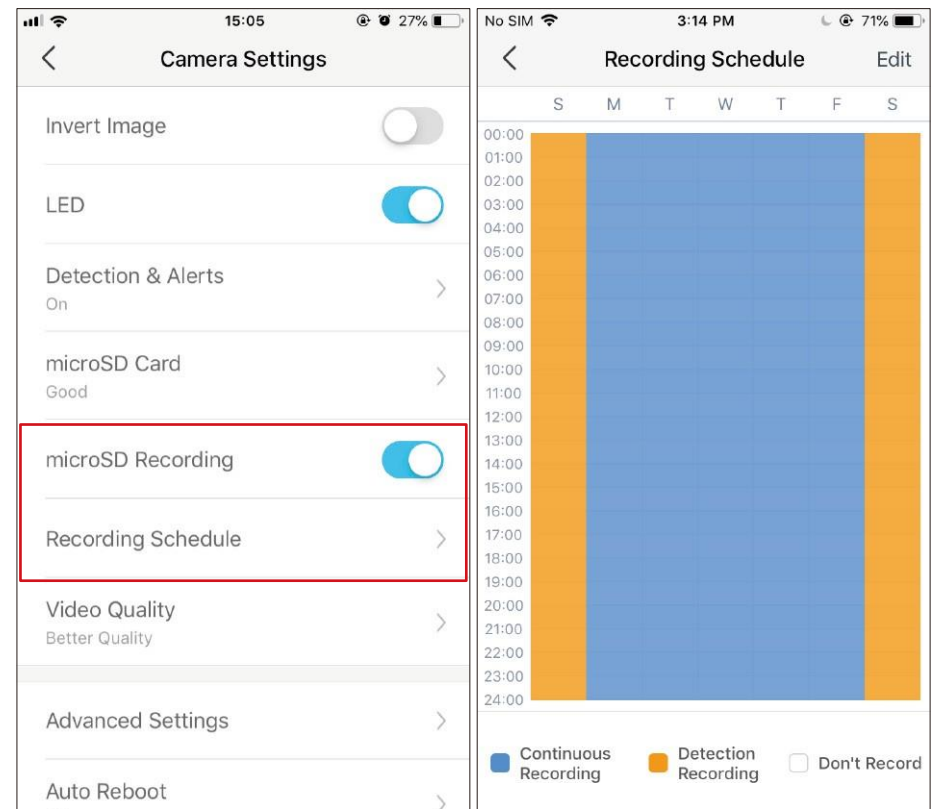

3. Na página **Visualização ao Vivo**, toque  **Playback & Memory** para encontrar todas as gravações. Toque nas seções coloridas ou nos videoclipes abaixo para verificar a atividade detectada.

■ Nota: O cartão microSD é necessário para gravações. Inicialize o cartão SD no aplicativo antes de usá-lo.

3.

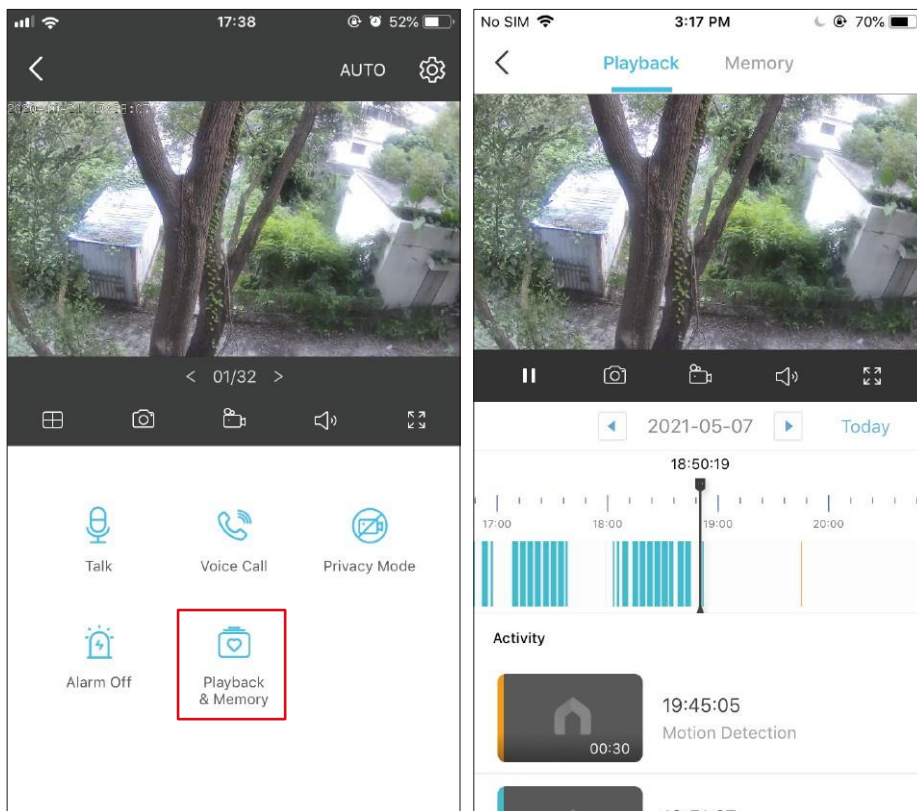

Modo de Privacidade



Na página [Visualização ao Vivo](#), toque [Privacy Mode](#) para ativar o Modo de Privacidade. Quando ativado, as funções de streaming e gravação serão temporariamente desativadas para proteger sua privacidade. Você pode tocar em [Desativar Modo de Privacidade](#) para sair do modo de privacidade e a câmera voltará a funcionar.

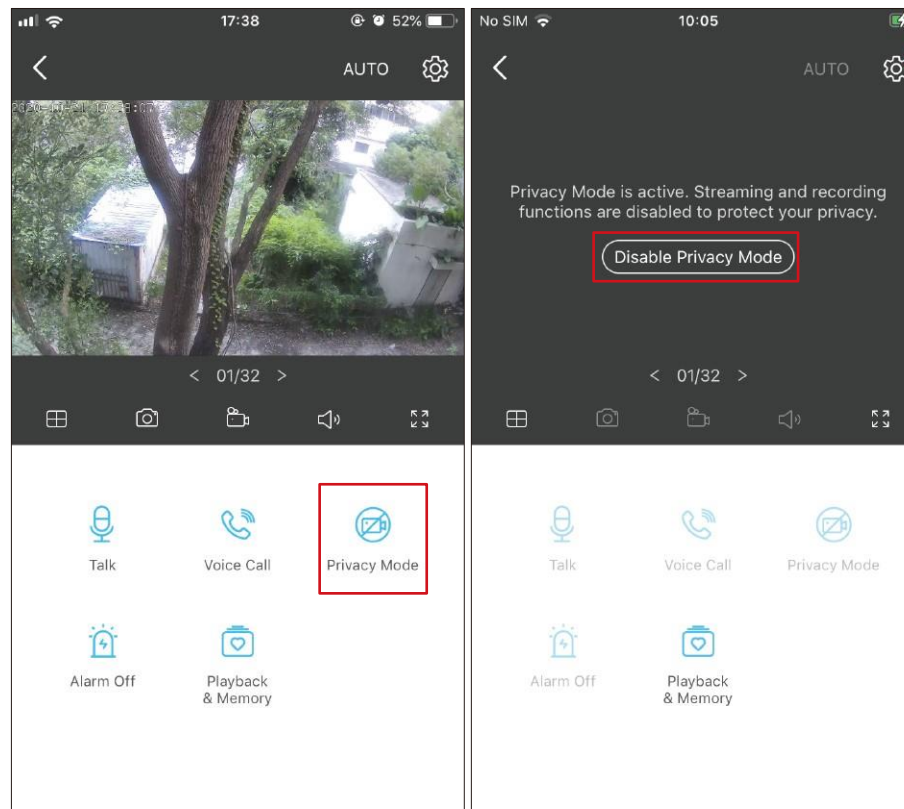

Como redefinir sua câmera

Siga as etapas abaixo para redefinir sua câmera por meio do botão Reset ou siga o vídeo de instalação em <https://www.tp-link.com/support/setup-video/>. Você também pode acessar as [Configurações da Câmera](#) no aplicativo Tapo e tocar em Remover Dispositivo na parte inferior para redefinir sua câmera de fábrica.

1. Solte os parafusos no painel traseiro e remova a tampa.



2. Pressione e segure o botão Reset por ao menos 5 segundos até que o LED pisque em vermelho.



Autenticação

Declaração de informações de conformidade da FCC



Nome do Produto: Câmera Wi-Fi de Segurança Externa

Número do Modelo: Tapo C310/TC65

Nome do componente	Modelo
ADAPTADOR CA	T090060-2B1

Parte responsável:

TP-Link USA Corporation

Endereço: 10 Mauchly, Irvine, CA

92618 Site: <http://www.tp-link.com/us/>

Tel: +1 626 333 0234

Fax: +1 909 527 6804

E-mail: sales.usa@tp-link.com

Este equipamento foi testado e está em conformidade com os limites para um dispositivo digital Classe B, de acordo com a parte 15 das Regras da FCC. Esses limites são projetados para fornecer proteção razoável contra interferência prejudicial em uma instalação residencial. Este equipamento gera, usa e pode irradiar energia de radiofrequência e, se não for instalado e usado de acordo com as instruções, pode causar interferência prejudicial nas comunicações de rádio. No entanto, não há garantia de que não ocorrerá interferência em uma instalação específica. Se este equipamento causar interferência prejudicial à recepção de rádio ou televisão, o que pode ser determinado ligando e desligando o equipamento, o usuário é encorajado a tentar corrigir a interferência por meio de uma ou mais das seguintes medidas:

- Reoriente ou reposicione a antena receptora.
- Aumente a separação entre o equipamento e o receptor.
- Conecte o equipamento em uma tomada de um circuito diferente daquele ao qual o receptor está conectado.
- Consulte o revendedor ou um técnico de rádio/TV experiente para obter ajuda.

Este dispositivo está em conformidade com a parte 15 das Regras da FCC. A operação está sujeita às duas condições a seguir:

1. Este dispositivo não pode causar interferência prejudicial.

2. Este dispositivo deve aceitar qualquer interferência recebida, incluindo interferência que possa causar operação indesejada.

Quaisquer alterações ou modificações não expressamente aprovadas pela parte responsável pela conformidade podem anular a autoridade do usuário para operar o equipamento.

Nota: O fabricante não é responsável por qualquer interferência de rádio ou TV causada por modificações não autorizadas neste equipamento. Tais modificações podem anular a autoridade do usuário para operar o equipamento.

Declaração de Exposição à Radiação de RF da FCC

Este equipamento está em conformidade com os limites de exposição à radiação da FCC estabelecidos para um ambiente não controlado. Este dispositivo e sua antena não devem ser colocados ou operados em conjunto com qualquer outra antena ou transmissor.

“Para cumprir os requisitos de conformidade de exposição de RF da FCC, esta concessão é aplicável apenas a Configurações Móveis. As antenas usadas para este transmissor devem ser instaladas para fornecer uma distância de separação de pelo menos 20 cm de todas as pessoas e não devem ser colocadas ou operar em conjunto com qualquer outra antena ou transmissor.”

Nós, TP-Link USA Corporation, determinamos que o equipamento mostrado acima está em conformidade com os padrões técnicos aplicáveis, FCC parte 15. Não há qualquer alteração não autorizada feita no equipamento e o equipamento é mantido e operado adequadamente.

Data de emissão: 28-01-2022

Declaração de informações de conformidade da FCC

Nome do Produto:

ADAPTADOR CA Número

do modelo: T090060-2B1

Parte responsável:

TP-Link USA Corporation

Endereço: 10 Mauchly, Irvine, CA

92618 Site: <http://www.tp-link.com/us/>

Tel: +1 626 333 0234

Fax: +1 909 527 6804

E-mail: sales.usa@tp-link.com

Este equipamento foi testado e está em conformidade com os limites para um dispositivo digital Classe B, de acordo com a parte 15 das Regras da FCC. Esses limites são

projetados para fornecer proteção razoável contra interferência prejudicial em uma instalação residencial. Este equipamento gera, usa e pode irradiar energia de radiofrequência e, se não for instalado e usado de acordo com as instruções, pode causar interferência prejudicial nas comunicações de rádio. No entanto, não há garantia de que não ocorrerá interferência em uma instalação específica. Se este equipamento causar interferência prejudicial à recepção de rádio ou televisão, o que pode ser determinado ligando e desligando o equipamento, o usuário é encorajado a tentar corrigir a interferência por meio de uma ou mais das seguintes medidas:

- Reorientar ou reposicionar a antena receptora.
- Aumentar a separação entre o equipamento e o receptor.
- Conectar o equipamento em uma tomada de um circuito diferente daquele ao qual o receptor está conectado.
- Consultar o revendedor ou um técnico de rádio/TV experiente para obter ajuda.

Este dispositivo está em conformidade com a parte 15 das Regras da FCC. A operação está sujeita às duas condições a seguir:

1. Este dispositivo não pode causar interferência prejudicial.
2. Este dispositivo deve aceitar qualquer interferência recebida, incluindo interferência que possa causar operação indesejada.

Quaisquer alterações ou modificações não expressamente aprovadas pela parte responsável pela conformidade podem anular a autoridade do usuário para operar o equipamento.

Nós, TP-Link USA Corporation, determinamos que o equipamento mostrado acima está em conformidade com os padrões técnicos aplicáveis, FCC parte 15. Não há qualquer alteração não autorizada feita no equipamento e o equipamento é mantido e operado adequadamente.

Data de emissão: 28-01-2022

Aviso de Marca CE



Este é um produto de Classe B. Em um ambiente doméstico, este produto pode causar interferência de rádio, caso em que o usuário pode ser obrigado a tomar as medidas adequadas.

FREQUÊNCIA DE OPERAÇÃO (a potência máxima transmitida)

2412MHz—2472MHz (20dBm)

Declaração de Conformidade da UE

A TP-Link declara que o dispositivo está em conformidade com os requisitos essenciais e outras disposições relevantes das diretivas 2014/53/EU, 2009/125/EC, 2011/65/EU e (UE)2015/863.

A declaração original de conformidade da UE pode ser encontrada em <https://www.tapo.com/en/support/ce/>.

Informações de Exposição à RF

Este dispositivo atende aos requisitos da UE (2014/53/EU Artigo 3.1a) sobre a limitação da exposição do público em geral a campos eletromagnéticos como forma de proteção à saúde.

O dispositivo está em conformidade com as especificações de RF quando usado a 20 cm do seu corpo. Restrito ao uso interno.

Marca UKCA



Declaração de Conformidade do UK

A TP-Link declara que o dispositivo está em conformidade com os requisitos essenciais e outras disposições relevantes do Radio Equipment Regulations 2017.

A Declaração de Conformidade original do Reino Unido pode ser encontrada em <https://www.tapo.com/support/ukca/>.

Declaração de Conformidade Canadense

Este dispositivo contém transmissor(es)/receptor(es) isento(s) de licença que cumpre(m) RSS(s) isento(s) de licença de Inovação, Ciência e Desenvolvimento Econômico do Canadá. A operação está sujeita às duas condições a seguir:

1. Este dispositivo não pode causar interferência.
 2. Este dispositivo deve aceitar qualquer interferência, incluindo interferência que possa causar operação indesejada do dispositivo.
- L'émetteur/récepteur exempt de licence contenu dans le présent appareil est conforme aux CNR d'Innovation, Sciences et Développement économique Canada applicables aux appareils radio exempts de licence. L'exploitation est autorisée aux deux conditions suivantes :

1. l'appareil ne doit pas produire de brouillage;
2. l'utilisateur de l'appareil doit accepter tout brouillage radioélectrique subi, même si le brouillage est susceptible d'en compromettre le fonctionnement

Declaração de Exposição à Radiação:

Este equipamento está em conformidade com os limites de exposição à radiação da IC estabelecidos para um ambiente não controlado. Este equipamento deve ser instalado e operado com distância mínima de 20 cm entre o radiador e seu corpo.

Déclaration d'exposition aux radiations:

Cet équipement est conforme aux limites d'exposition aux rayonnements IC établies pour un environnement non contrôlé. Cet équipement doit être installé et utilisé avec un minimum de 20 cm de distance entre la source de rayonnement et votre corps.

Declaração da Industry Canada [Indústria do Canadá]

CAN ICES-3 (B)/NMB-3(B)

Declarações de Advertência da Coreia:

당해 무선설비는 운용중 전파혼신 가능성이 있음.

Aviso NCC e Aviso BSMI

注意!

取得審驗證明之低功率射頻器材，非經核准，公司、商號或使用者均不得擅自變更頻率、加大功率或變更原設計之特性及功能。
低功率射頻器材之使用不得影響飛航安全及干擾合法通信；經發現有干擾現象時，應立即停用，並改善至無干擾時方得繼續使用。
前述合法通信，指依電信管理法規定作業之無線電通信。

低功率射頻器材須忍受合法通信或工業、科學及醫療用電波輻射性電機設備之干擾。

安全諮詢及注意事項

- 請使用原裝電源供應器或只能按照本產品注明的電源類型使用本產品。
- 清潔本產品之前請先拔掉電源線。請勿使用液體、噴霧清潔劑或濕布進行清潔。
- 注意防潮，請勿將水或其他液體潑灑到本產品上。
- 插槽與開口供通風使用，以確保本產品的操作可靠並防止過熱，請勿堵塞或覆蓋開口。
- 請勿將本產品置放於靠近熱源的地方。除非有正常的通風，否則不可放在密閉位置中。
- 請不要私自打開機殼，不要嘗試自行維修本產品，請由授權的專業人士進行此項工作。

限用物質含有情況標示聲明書

Câmara Wi-Fi de Segurança Externa		Tapo C310/ TC65				
Nome do equipamento		Designação do tipo (Tipo)				
Unidade	Substâncias restritas e seus símbolos químicos					
	Chumbo (Pb)	Mercúrio (Hg)	Cádmio (Cd)	Cromo hexavalente (Cr ⁺⁶)	Bifenilos polibromados (PBB)	Éteres difenílicos polibromados (PBDE)
PCB	○	○	○	○	○	○
	○	○	○	○	○	○
	-	○	○	○	○	○
	-	○	○	○	○	○

備考 1. “超出 0.1 wt %” 及 “超出 0.01 wt %” 係指限用物質之百分比含量超出百分比含量基準值

Nota 1: “Exceder 0,1% em peso” e “exceder 0,01% em peso” indicam que o teor percentual da substância restrita excede o valor percentual de referência da condição de presença.

備考 2. “○” 係指該項限用物質之百分比含量未超出百分比含量基準值。

Nota 2: “○” indica que o teor percentual da substância restrita não excede a porcentagem do valor de referência de presença.

備考 3. “-” 係指該項限用物質為排除項目。

Nota 3: O “-” indica que a substância restrita corresponde à isenção



Продукт сертифіковано згідно с правилами системи УкрСЕПРО на відповідність вимогам нормативних документів та вимогам, що передбачені чинними законодавчими актами України.



Informação de Segurança

- Mantenha o dispositivo longe de fogo ou ambientes quentes. NÃO mergulhe em água ou qualquer outro líquido.
- Não tente desmontar, reparar ou modificar o dispositivo. Se precisar de atendimento, entre em contato conosco.
- Não use carregador danificado ou cabo USB para carregar o dispositivo.
- Não use outros carregadores além dos recomendados
- Não use o dispositivo onde dispositivos sem fio não são permitidos.
- O adaptador deve ser facilmente acessível.





- Use apenas fontes de alimentação fornecidas pelo fabricante e na embalagem original deste produto. Se você tiver alguma dúvida, não hesite em nos contatar.

Temperatura de Operação: -20 °C~ 45 °C (-4°F ~ 113°F)

Temperatura de Armazenamento: -40°C~70°C (-40°F ~ 158°F)

Leia e siga as informações de segurança acima ao operar o dispositivo. Não podemos garantir que não ocorrerão acidentes ou danos devido ao uso indevido do dispositivo. Por favor, use este produto com cuidado e opere por sua conta e risco.

Explicação dos símbolos no rótulo do produto

Símbolo	Explicação
	Tensão CC
	Apenas para uso interno
	RECICLAGEM Este produto possui o símbolo de classificação seletiva para Resíduos de equipamentos elétricos e eletrônicos (WEEE). Isso significa que este produto deve ser manuseado de acordo com a diretiva europeia 2012/19/EU para ser reciclado ou desmontado para minimizar seu impacto no meio ambiente. O usuário tem a opção de entregar seu produto a uma organização de reciclagem competente ou ao revendedor quando ele compra um novo equipamento elétrico ou eletrônico.